

Поковки

[Каталог продукции \(pdf\)](#)

Марки стали:

20, 35, 45, 65Г, 40Х, 40ХН, 6ХВ2С, 5ХНМ, 24ХМ1Ф, 34ХН1М, 12ХН3А, 30ХГСА и другие



[Гайки и болты М24 – М72](#)

Вал и ось гладкие

Диаметр, мм	Длина, мм	Вес, кг
10 – 750	50 – 15 000	1 – 6 000

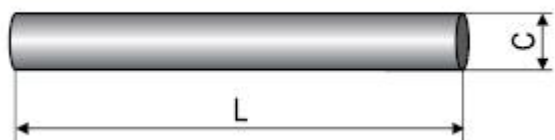

Куб

Ширина, мм	Высота, мм	Длина, мм	Вес, кг
10 – 600	100 – 600	100 – 600	1 – 4 000

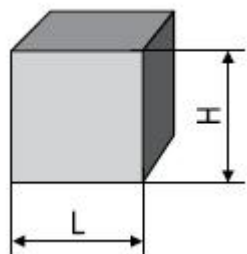

Вал, шпиндель и ось с уступами

Диаметр поковки, мм	Диаметр уступов, мм	Длина, мм	Вес, кг
10 – 750	10 – 600	50 – 7 000 (с т/о) 7 000 – 15 000 (без т/о)	1 – 6 000

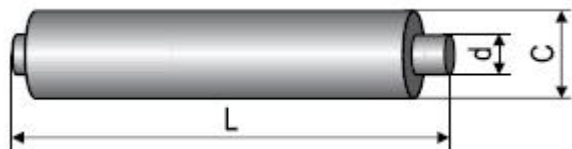

Пластина

Ширина, мм	Высота, мм	Длина, мм	Вес, кг
10 – 600	10 – 600	50 – 5 000	1 – 6 000

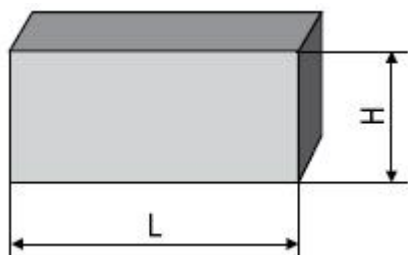

Диск сплошной

Диаметр, мм	Высота, мм	Вес, кг
50 – 1 300	10 – 600	1 – 6 000

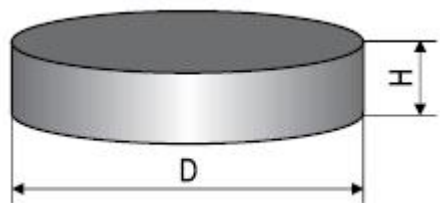

Диск с отверстиями

Диаметр поковки, мм	Диаметр отверстия, мм	Высота, мм	Вес, кг
100 – 1 300	50 – 600	50 – 600	15 – 6 000

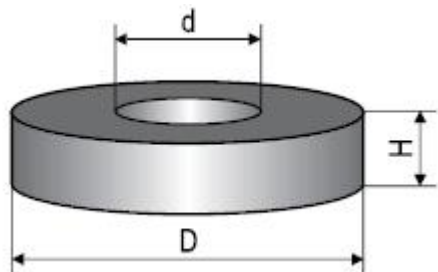

Кольцо раскатное

Диаметр поковки, мм	Диаметр отверстия, мм	Высота, мм	Вес, кг
300 – 1 800	300 – 1 200	100 – 600	50 – 3 500

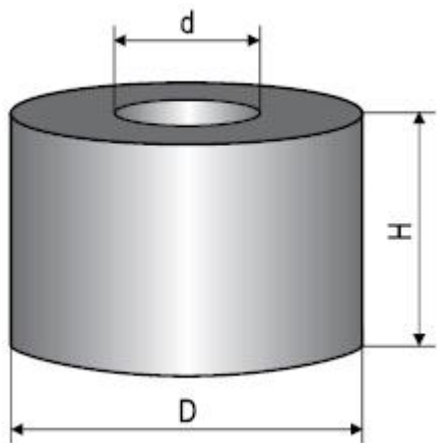

Адрес оригинала: ssm-tyazhmash.severstal.com/rus/customers/products/document440.phtml
Документ обновлен 30.12.2010